

# MetaCel Fingerprint

Lees deze gebruiksaanwijzing goed door, voordat u uw nieuwe kluis in gebruik neemt.

**De Raat**  
Security Products  
*Safes, lockers and more...*

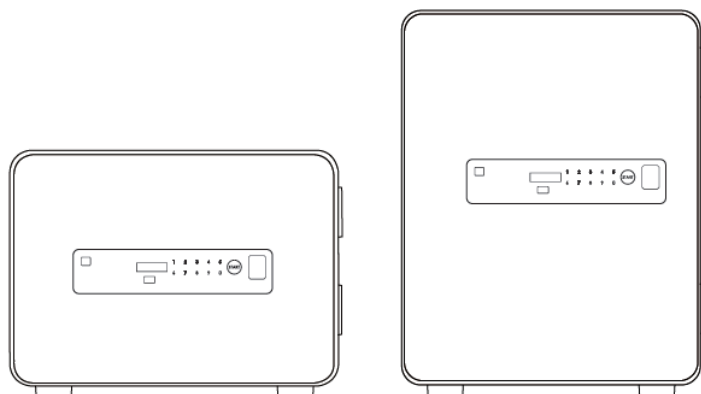

MC-20

MC-40



## Overzicht kluis

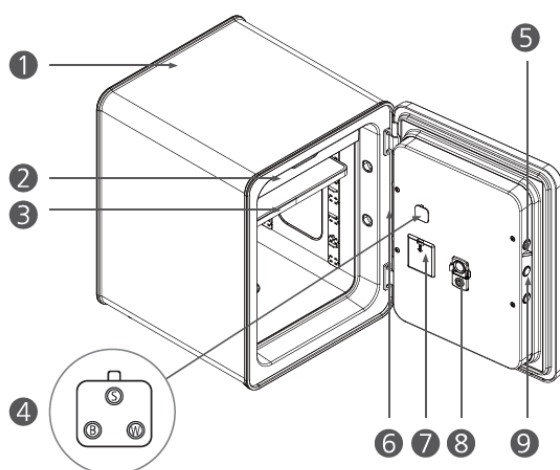

1. Buitenkant kluis
2. Uitschuifbare lade
3. Legbord (alleen bij model MC-40)
4. "S" Memory knop  
"B" Niet in gebruik  
"W" Niet in gebruik
5. Deur sensor
6. LED-verlichting
7. Batterijhouder
8. Alarm
9. Schoten

## Toetsentableau overzicht

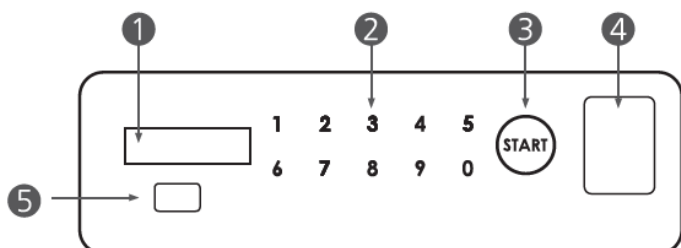

1. LCD Display
2. Toetsenbord
3. START knop
4. Fingerprint slot
5. USB-C port

## Kluis openen

Druk op START



Voer gebruikerscode in  
Af fabriek: 123456



Druk op START



Open de deur

## Gebruikerscode wijzigen

Bij 2 gebruikerscodes instellen:



### A: Gebruiker 1



### B: Gebruiker 2

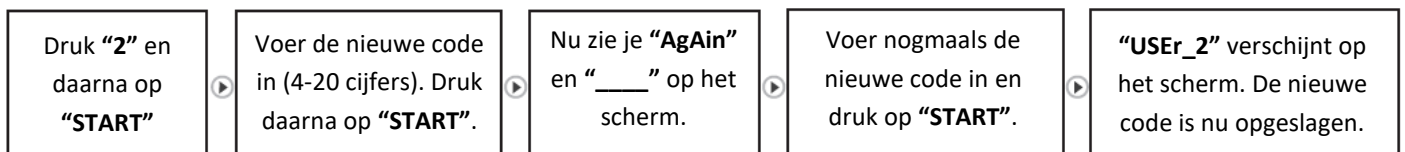

Bij 1 gebruikerscode instellen:

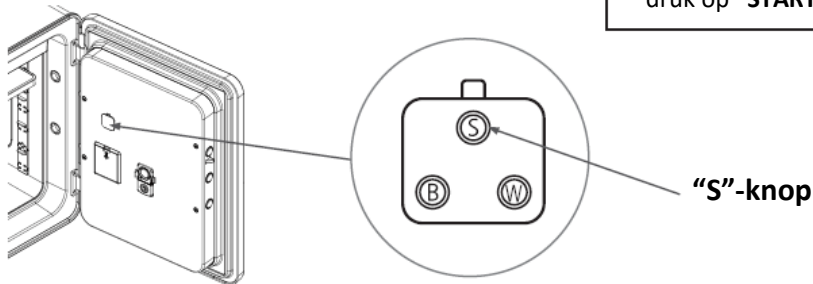

## Vingerafdruk instellen (maximaal 10 vingerafdrukken mogelijk)



## Vingerafdruk verwijderen

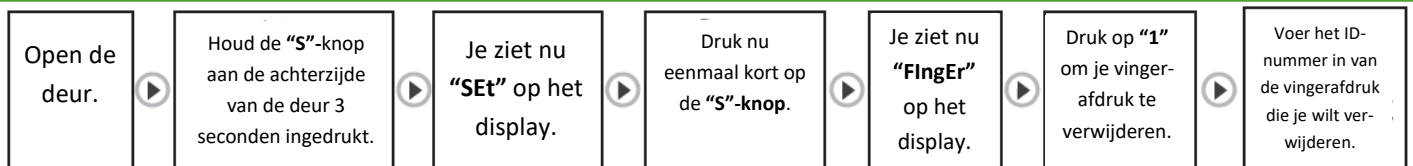

## Wanneer batterijen vervangen?

Vervang de batterijen direct bij de volgende meldingen:

- Wanneer het display laat "Lo\_bAt." zien
- Wanneer de deur niet open gaat als "OPEn" op het display verschijnt
- Wanneer er "good" op het display staat en het slot een piep geluid maakt nadat de code is ingevoerd
- Wanneer het display niet aangaat nadat de startknop is ingedrukt
- Wanneer het toetsenbord geen licht geeft
- Wanneer het slot niet reageert of er een defect is

## Micro USB 'C' type port

Wanneer de batterijen volledig leeg zijn, kan er via de micro USB-C port een connectie worden gemaakt. Hierdoor komt er genoeg stroom in het slot om de deur te openen en de batterijen te vervangen.

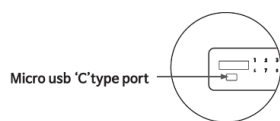

## Toetsenbord (de)blokkeren

### 1. Blokkeren van het toetsenbord

Houd "START" minimaal 10 seconden ingedrukt totdat "Act" op het display verschijnt. De blokkade van het toetsenbord is nu geactiveerd. Elke ingave op het toetsenbord zorgt ervoor dat er "ACT" te zien is op het scherm.



### 2. Deblokkeren van het toetsenbord

Om de blokkade van het toetsenbord te deactiveren, dient de knop "START" minimaal 3 seconden ingedrukt te worden, totdat er "dEAct" op het display komt te staan.



## Hoe vervang ik de batterijen?

1. Open de kluisdeur.
2. Open het vakje waar de batterij zit. Dit bevindt zich aan de binnenkant van de deur (positie 7 op de tekening op pagina 1 van deze handleiding).
3. Vervang de batterijen. Gebruik hiervoor 1.5V alkaline batterijen (AA x4).
4. Wanneer de batterijen goed geplaatst zijn zal het slot dit bevestigen door op het display "good" te laten zien en een harde piep te laten horen.

## Noodcode (E-CodE)

Wanneer er tweemaal achter elkaar op de "S"-knop wordt gedrukt, wordt de noodcode geactiveerd. Aangezien de kluis niet verbonden wordt met internet, wordt de noodcode niet doorgevoerd naar een derde partij.

Wanneer deze code wordt geactiveerd, is het verstandig om hier dezelfde gebruikerscode in te voeren die reeds geprogrammeerd is, om vergissingen te voorkomen.



## Security mode

Druk tweemaal op "START" om de code op het display niet meer weer te geven.



Code weergegeven



Code niet weergegeven

## Alarm

Voor het alarm dienen 3x1.5V AAA batterijen gebruikt te worden. Gebruik de ON/OFF knop om het alarm aan of uit te schakelen. 10 seconden nadat het alarm is aangezet, zal dit actief zijn. Wanneer de kluis van buitenaf wordt aangevallen of wordt opgetild, gaat het alarm af (120dB). Er is een lichtsensor gekoppeld aan het alarm. Wanneer de deur open is, zal het alarm niet aangaan.

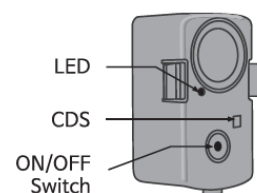

## Instellen volume

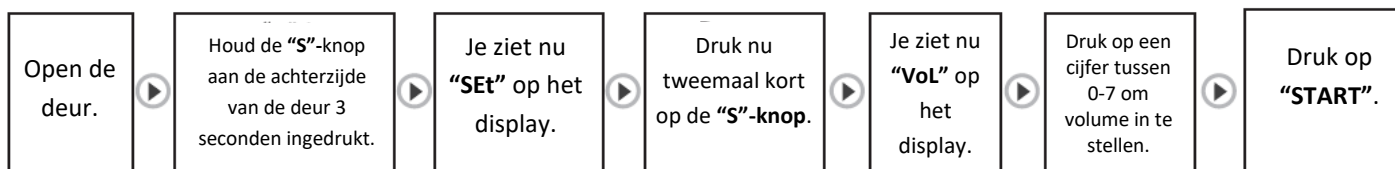

Bevestiging op display

## Gebruik nood sleutel

**Let op:** de nood sleutel is bedoeld om in nood te gebruiken. Dus niet als vaste manier om de kluis te openen.

De nood sleutel is een beveiligingsmaatregel waarmee de kluis geopend kan worden **zonder** geregistreeerde pincode. Het is hierdoor van groot belang dat de nood sleutel goed wordt bewaard en niet verloren gaat!

**Bewaar de nood sleutel nooit in de kluis, maar op een andere veilige plek.**

### Hoe gebruik je de nood sleutel?

1. Haal het vierkante dopje van het sleutelgat af. Dit dopje zit aan de linkerzijde van het toetsenbord. Om het dopje los te krijgen kan er het best een naald of paperclip gebruikt worden. Trek het dopje volledig van het gat af.

2. Plaats de nood sleutel in het sleutelgat. Houd hierbij de groef van de sleutel naar boven, zoals op de afbeelding hiernaast wordt weergegeven. Steek de sleutel zo recht en ver mogelijk in het slot.

3. Open het slot door de sleutel 120° met de klok mee te draaien. Wanneer de sleutel 120° gedraaid is, kan de deur worden geopend.

**Let op:** forceer de sleutel niet. Draai de sleutel langzaam en voorzichtig totdat de 120° is bereikt. Wanneer de sleutel geforceerd wordt, bestaat er een kans op schade.

4. Draai de sleutel 120° tegen de klok in en haal de sleutel uit het slot. Plaats het dopje weer terug op het sleutelgat. De deur kan nu weer gesloten worden.

Mocht er een **"Err-05"** melding verschijnen op het display, voer dan de pincode in of scan een geprogrammeerde vingerafdruk om de melding te laten verdwijnen.

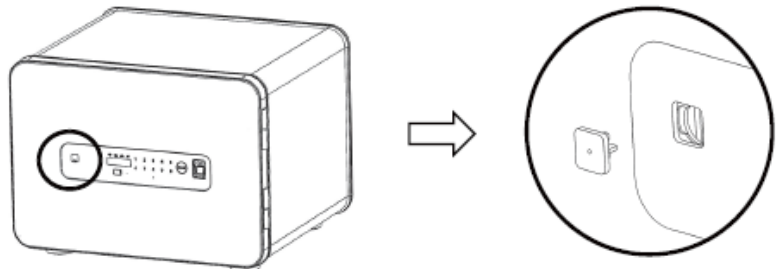

Locatie van het sleutelgat

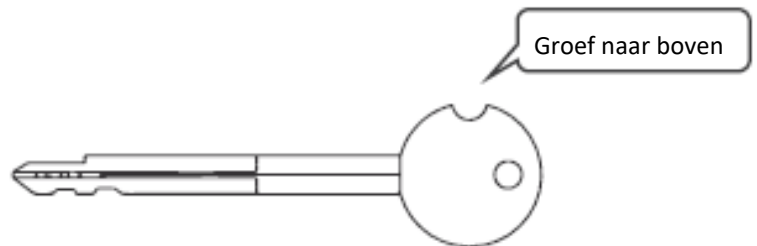

Positie van sleutel

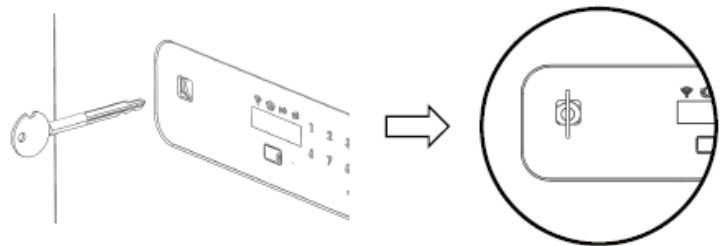

Sleutel in sleutelgat plaatsen

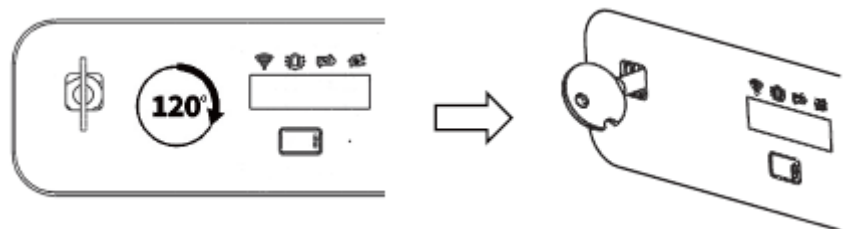

Sleutel met de klok mee draaien

Probleem	Mogelijke oorzaak	Mogelijke oplossing
Geen reactie wanneer je op <b>"START"</b> drukt.	<ul style="list-style-type: none"> <li>Batterijen zijn leeg</li> <li>Batterijen zijn verkeerd geplaatst</li> <li>Toetsenbord is geblokkeerd</li> <li>Procesfoutmelding</li> </ul>	<ul style="list-style-type: none"> <li>Vervang de batterijen</li> <li>Check of de batterijen juist zijn geplaatst</li> <li>Houd <b>"START"</b> minimaal 3 seconden ingedrukt om de blokkade van het toetsenbord te deactiveren</li> <li>Neem contact op met het verkooppunt van uw kluis</li> </ul>
Alarm blijft afgaan en het slot reageert niet.	Er is 5x een verkeerde code ingevoerd.	Voer de juiste code in of wacht 3 minuten totdat het alarm stopt.
<b>"ERR-03"</b> verschijnt op het display.	Er is een verkeerde code ingevoerd.	Voer de juiste code in.
De code kan niet worden aangepast.	<ul style="list-style-type: none"> <li>Tijdslimiet om code in te voeren is verstreken</li> <li>Toetsenbord is defect</li> <li>Een toets is defect</li> </ul>	<ul style="list-style-type: none"> <li>Voer de code binnen 5 seconden in</li> <li>Neem contact op met het verkooppunt van uw kluis</li> </ul>
<b>"Lo_bAt"</b> verschijnt op het display.	De batterijen zijn leeg.	Vervang de batterijen
<b>"Act"</b> verschijnt op het display.	De blokkade van het toetsenbord is geactiveerd.	Houd de <b>"START"</b> -knop 3 seconden ingedrukt om de blokkade te deactiveren.
Code vergeten		Neem contact op met het verkooppunt van uw kluis.

## De Raat Security Products BV

Edelgasstraat 5  
2718 SX Zoetermeer  
Nederland  
+31 (0) 79 361 52 36  
verkoop@deraat.nl  
www.deraat.eu

## De Raat Security Products NV

Gareelmakersstraat 10  
2200 Herentals  
België  
+32 (0) 14 232371  
info@deraat.be  
www.deraat.eu

## De Raat Security Products Ltd.

Unit 32 Axis Park  
Manasty Road  
Orton Southgate  
Peterborough, PE2 6UP  
United Kingdom  
+44 (0) 0330 058 5306  
sales@deraat.co.uk  
www.deraat.co.uk